

MEC0142



Riduttore per avvolgimento diretto 1/4 (altezza massima: 3,50 m)



Descrizione
Trasmissione meccanica irreversibile sotto carico

Montaggio a tenuta stagna del cuscinetto nel carter in alluminio laccato bianco con ingrassatore supplementare

Albero di uscita in acciaio zincato per tubo di avvolgimento Ø32 mm, Ø34 o quadrato 25x25x1,5

Manovella tubolare Ø26 in acciaio galvanizzato

Caratteristiche

Riduzione	1/4
Manovra	Manuale
Lunghezza massima avvolgimento semplice tubo Ø60 (tubo alluminio)	30m
Lunghezza massima avvolgimento semplice tubo Ø32 o Ø34	40m
Coppia di ingresso	12 Nm
Coppia di uscita	42 Nm
Peso	9,2 kg

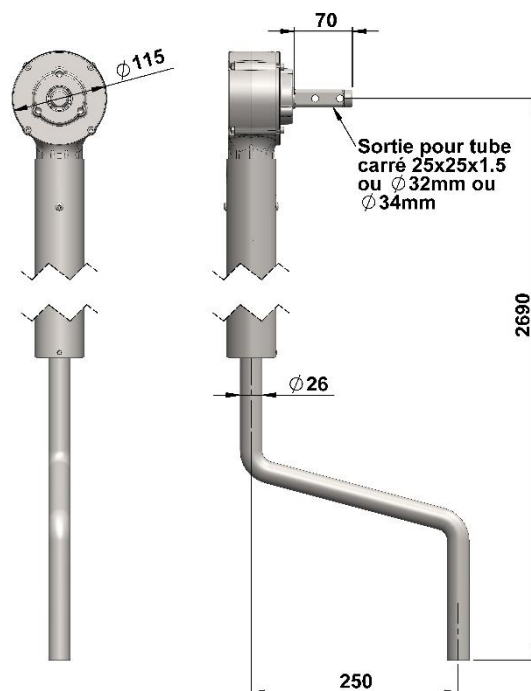

880 rue Léo Baekeland
85290 Mortagne sur Sèvre- Francia
02 51 63 02 82
contact@anjouautomation.fr

 **Anjou
Automation**
L'innovation est notre culture