

MEC1406-34

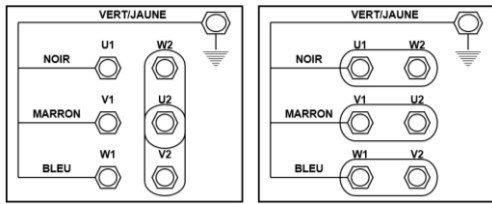

Motorisierung Öffnen/Beschatten + Kettenkupplungen Ø34



Raccordement de la plaque à bornes



Kupplung mit
rohrförmiger Kette Ø34:
MEC1101

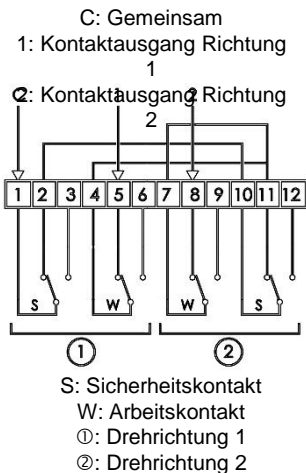

Schaltbild des
Endanschlags

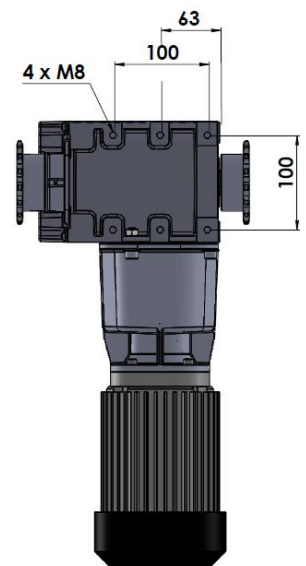
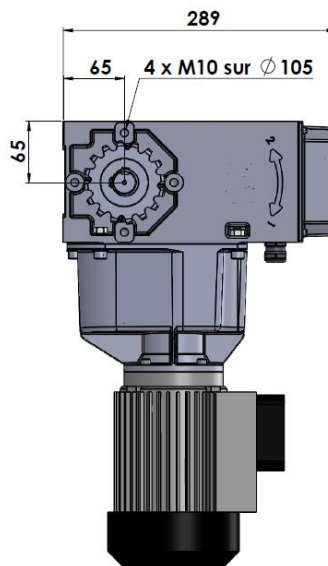
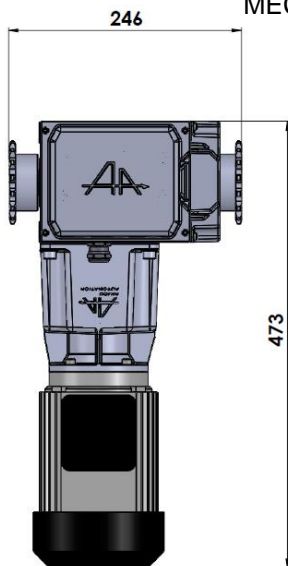

Beschreibung

- Dichte Konstruktion in Aluminiumgehäuse
- Nicht umdrehbar bei Ladung
- Handbetätigung des Elektromotors
- Dichter Endanschlag, ohne Werkzeug einstellbar
- Nutzhub Endanschlag 33 Umdrehungen
- Platzierung für die Einpassung der Reihe MISSI reserviert
- Zwei mögliche Befestigungen: seitlich und hinten

Merkmale

Drehmoment	240Nm	
Kupplung	Mit rohrförmiger Kette Ø34 mm	
Drehzahl	5,0 U/Min.	
Motorleistung	0,37kW	
Dreiphasig	50Hz – 230/400V 60Hz – 280/460V	1,1A / 1,9A
Gewicht	26kg	